



paul forrer

Aargauerstr. 250 CH-8048 Zürich

☎ 044-439 19 19

www.paul-forrer.ch





Anhängetechnik & Zubehör

für

Case MXM

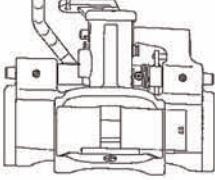
Original Sauermann Kupplungen

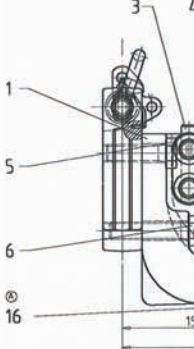
passend für die Schlepper der Firma Case MXM120/130/140/155/175/190
 JX65/75/85/95 JX70U/80U/90U/100U MXU100/110/115/125/135

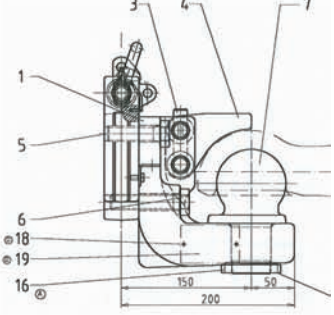
Best.-Nr.	Benennung	Umschreibung
HS1500KU A320 	Innenteil	Innenteil Sauermann HS1500KU Ausführung mit Automatikkopf 38mm Kuppelbolzen Innenteilbreite 320mm 
HS1500-3Ku 	Innenteil	Innenteil Sauermann HS1500-3Ku Ausführung mit Automatikkopf 38mm Kuppelbolzen Innenteilbreite 320mm Verstärkte Version
SPit5320 	Piton-Fix	Piton-Fix 320mm mit ABG 
HS1060K 	Kugel- kupplung	Kugelkupplung 320mm mit ABG 

Cramer Original Anhängerkupplungen

passend für die Schlepper der Firma Case
MX 180/200/220/240/270

Best.-Nr.	Benennung	Umschreibung	
Ku5410/322 	Innenteil	Innenteil Ku5410/322 Ausführung mit Einhandstecker	
KU2000/322NB 	Innenteil	Innenteil Ku2000/322NB Ausführung mit Automatikkopf 38mm Bolzen Innenteilbreite 322mm	
CPit5322N	Piton-Fix	Piton-Fix 322mm mit ABG	
KB8322	Kugel- kupplung	Kugelkupplung Schienenbreite 322mm mit ABG	
KI8322	Kugel- kupplung	Kugelkupplung Schienenbreite 322mm mit ABG	

Cramer Original Anhängerkupplungen

passend für die Schlepper der Firma Case MX230/255/285







Best.-Nr.	Benennung	Umschreibung
037330.45 	Adapterplatte	Innenteil 330/30/19mm Adapterplatte für CBM-Kupplungsbock mit Lochbild 80x140/M16 
Ku2000B-4 	Flanschcupplung	Flanschcupplung Lochbild 80x140 mit Automatikkopf 38mm Kuppelbolzen 17mm Bohrung bis 12t zul. Gesamtgewicht Verstärkte Version vorgerüstet für Fernbedienung mit ABG
FB2000	Nachrüst-satz Fernbedien-ung	Nachrüst-satz für Fernbedienung
00671.00.0 	Piton-Fix	Piton-Fix anschraubbar Technische Daten: S - Wert = Stützlast am Kuppelpunkt 2000kg D-Wert: 70,6KN Einsetzbar bis 12000kg zulässiges Gesamtgewicht des Traktors 
SSC02		Schraubensatz für Adapterplatte
00670.00.0	Kugel-einsatz	Kugleinsatz K80 anschraubbar 80x140M16 

Cramer Original Anhängerkupplungen

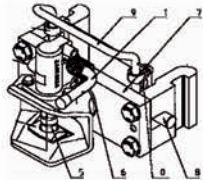
passend für die Schlepper der Firma Case

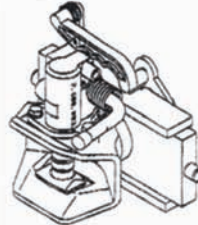
Maxxum 5120/5130/5140/5150

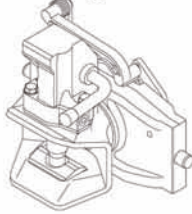
MX30 MX80/90/100/110/120/135/140

Best.-Nr.	Benennung	Umschreibung
Ku2000/ 890B	Innenteil	<p>Innenteil Ku890 Ausführung mit Automatikkopf 38mm Bolzen</p> <p>Lieferung nur mit Einzelgutachten</p> <p>Lochbild der Flanschplatte (Position 7) 290x80 Mittenbohrung nach innen versetzt</p> <p>Org.ET-Nr.:1348163C91 1348168C91</p>  
Ku5410/335	Innenteil	<p>Innenteil Ku390/8400 Ausführung mit Einhandstecker</p> <p>Innenteil Ku390/94002 Ausführung mit Automatikkopf 32mm Bolzen Innenteil Ku390/94008 Ausführung mit Automatikkopf 38mm Bolzen Innenteilbreite 335mm</p> <p>Org.-ET-Nr.: 175253A1 249639A1</p>   
KU2000/335NB	Innenteil	<p>Ersetzt durch:</p> <p>Innenteil Ku2000/335BFB Ausführung mit Automatikkopf 38mm Bolzen Innenteilbreite 335mm</p>  
CPit5335N	Piton-Fix	<p>Piton-Fix 335mm mit ABG</p> 

Cramer Original Anhängerkupplungen

passend für die Schlepper der Firma Firma Case

Maxxum 5120/5130/5140/5150

MX30 MX80/90/100/110/120/135/140

Best.-Nr.	Benennung	Umschreibung
KB8335	Kugel- kupplung	Kugelkupplung Schienenbreite 335mm mit ABG
KI8335	Kugel- kupplung	Kugelkupplung Schienenbreite 335mm mit ABG

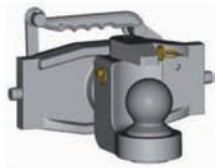

Cramer Original Anhängerkupplungen

passend für die Schlepper der Firma Case

Magnum 7110-7150

Magnum 7210-7250

Best.-Nr.	Benennung	Umschreibung
Ku2000/829B 	Kupplung	Magnum 7110-7150 Starre Anhängerkupplung Absteckbolzen senkrecht Bolzenabstand 146mm Bolzendurchmesser 28mm Kuppelbolzendurchmesser 38mm Lieferung nur mit Einzelgutachten 
Ku2000/829NB 	Kupplung	Magnum 7210-7250 Starre Anhängerkupplung Absteckbolzen waagrecht (gehören nicht zum Lieferumfang) Bolzenabstand 142mm Bolzendurchmesser 32mm Breite der Kupplung innen 118mm Verstärkte Version Kuppelbolzendurchmesser 38mm Org.ET-Nr.: 225925A1 225928A1 

Scharmüller Original Anhängerkupplungen

passend für die Schlepper der Firma Case/Steyr

CVX /CVT 120/130/150/170

C42/C48/C55/C64/C70

CS48/CS58/CS68/CS75/CS78

CS86/CS94/CS110/CS120/CS130/CS150

Best.-Nr.	Benennung	Umschreibung
1000515	Innenteil	Innenteil SCHARMÜLLER mit 38mm Kuppelbolzen Ausführung A11 Innteilbreite 325mm
		
057325.33	Adapterplatte	Adapterplatte Lochbild 80x140/M20
		
00671.05.0	Piton-Fix	Piton-Fix anschraubbar 80x140M20
		
SSC04		Schraubensatz für Adapterplatte
00670.05.0	Kugelsatz	Kugelsatz K80 anschraubbar 80x140M20
		

Cramer Original Anhängerkupplungen

passend für die Schlepper der Firma Case 1255/1455

Best.-Nr.	Benennung	Umschreibung
Ku2000/886BFB	Innenteil	<p>Innenteil Ku886 Ausführung mit Automatikkopf 38mm Bolzen Verstärkte Version</p> <p>Lieferung nur mit Einzelgutachten</p> <p>Lochbild der Flanschplatte (Position 7) 193x80 Mittenbohrung fluchtend</p> <p>Org.-ET-Nr.:1335063C91</p> 
Ku2000/293NB	Innenteil	<p>Innenteil Ku386/94008 Ausführung mit Automatikkopf 38mm Bolzen Innenteilbreite 293mm</p> <p>Org.-ET-Nr.: 221532A1 221530A1</p> <p>Ersetzt durch:</p> <p>Innenteil Ku2000/293BFB Ausführung mit Automatikkopf 38mm Bolzen Verstärkte Version Innenteilbreite 293mm</p>  
Ku843/8400	Kupplung	<p>Kupplung Ku843/8400 nicht selbsttätig ohne Abbildung Org.-ET-Nr: 80864C91</p> <p>Starre Anhängerkupplung Absteckbolzen waagrecht Bolzenabstand 90mm Innenmaß 175mm</p>
Ku843/94008	Kupplung	<p>Kupplung Ku843/94008 automatisch ohne Abbildung Org.-ET-Nr: 3405662R62</p> <p>Starre Anhängerkupplung Absteckbolzen waagrecht Bolzenabstand 90mm Innenmaß 175mm</p> 

Cramer Original Anhängerkupplungen

passend für die Schlepper der Firma Case 1255/1455

Best.-Nr.	Benennung	Umschreibung
KB8293	Kugelkupplung	Kugelkupplung Schienenbreite 293mm mit ABG
KI8293	Kugelkupplung	Kugelkupplung Schienenbreite 293mm mit ABG

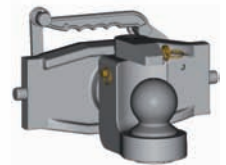

Umrüstung ältere Case - Traktoren

Typen: 1255/1455

Alte Version

Neue Version

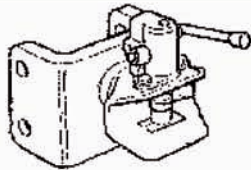

Auf Grund des Schlepperbaujahres durch den Hersteller nicht lieferbar bietet sich folgende Alternative:

Verwendung einer Konsole lt. nebenstehender Zeichnung. An diese Konsole können verschiedene Flanschkupplungen nach Wahl montiert werden

bis 10000kg zul. Gesamtgewicht der Zugmaschine
2000kg Stützlast
Lieferung nur mit Einzelgutachten

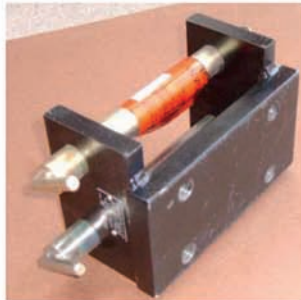
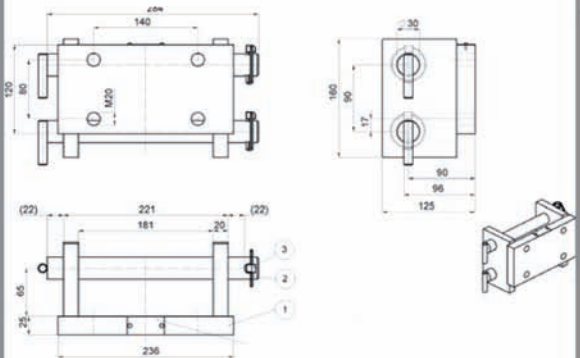

Lieferumfang:

Kupplungskonsole LA=90mm D=30mm Außenmaß 221mm Lochbild 80x140M20 (Bestnr.: 10348.001.0)

Flanschkupplung mit 38mm Kuppelbolzen automatisch (Bestnr.: Ku9408A)
oder



Flanschkupplung mit 32mm Kuppelbolzen automatisch (Bestnr.: Ku9402A)
oder

Flanschkupplung nicht selbsttätig mit Einhandsteckbolzen (Bestnr.: Ku840A)
oder

Kugelkupplung (Bestnr.: 00670.05.0)

Cramer Original Anhängerkupplungen

passend für die Schlepper der Firma Case
B/C-Familie 743/745/844/845/856/956/1056

Best.-Nr.	Benennung	Umschreibung
Ku2000/890B	Innenteil	<p>Innenteil Ku851 Ausführung mit Automatikkopf 38mm Bolzen</p> <p>Lieferung nur mit Einzelgutachten</p> <p>Lochbild der Flanschplatte (Position 7) 290x80 Mittenbohrung nach innen versetzt</p> <p>Org.ET-Nr.: 1348162C1 1348167C1</p>
		
	Kupplung	<p>Für 743XL/745XL 844XL/845XL/856XL</p> <p>Starre Anhängerkupplung Absteckbolzen waagrecht Bolzenabstand 108mm Bolzendurchmesser 25mm Innenmaß 105mm</p>
Ku930/94008		
	Kupplung	<p>Für 955XL/956XL/1055XL/1056XL</p> <p>Starre Anhängerkupplung Absteckbolzen waagrecht Bolzenabstand 108mm Bolzendurchmesser 25,5mm Innenmaß 120mm Außenmaß 170mm Versätkte Version mit Kopf2000 mit 38mm Kuppelbolzen</p>
Ku2000/950NB		
		<p>Lieferung nur mit Einzelgutachten</p>

Cramer Original Anhängerkupplungen

passend für die Schlepper der Firma Case A-Familie 433/533/633/733/833

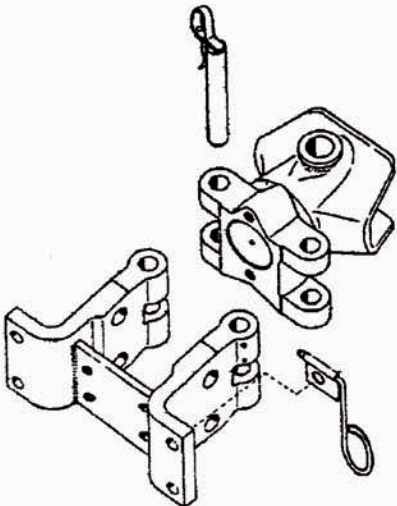



Best.-Nr.	Benennung	Umschreibung
Ku835	Kupplung	<p>Starre Anhängerkupplung Absteckbolzen senkrecht Bolzenabstand 135mm Bolzendurchmesser \varnothing 22mm</p> <p>Ausführung ohne Einhandsteckbolzen ohne Anschraubbock</p> <p>[Beschreibung des Bockes:] Lochbild in der Verbindungsplatte 55x30mm mit Gewinde M8 Lochbild der Anschraubwinkel 70x22mm Durchmesser \varnothing 17mm Bolzenabstand der waagerechten Absteckbolzen 35mm \varnothing 25mm</p> 

Cramer Original Anhängerkupplungen

passend für die Schlepper der Firma Case

MX05 3210/3220/3230/4210/4220/4230/4240

MX11 CX50/CX60/CX70/CX80/CX90/CX100MX30 MX150/170

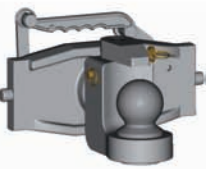
Best.-Nr.	Benennung	Umschreibung
Ku5410/309 	Innenteil	Innenteil Ku5410/309 Ausführung mit Einhandstecker
KU2000/309NB 	Innenteil	Innenteil Ku2000/309NB Ausführung mit Automatikkopf 38mm Bolzen Innenteilbreite 322mm
CPit5309N	Piton-Fix	Piton-Fix 309mm mit ABG 
KB8309	Kugel- kupplung	Kugelukplung Schienenbreite 309mm mit ABG 
KI8309	Kugel- kupplung	Kugelukplung Schienenbreite 309mm mit ABG 

Steyr Kompakt -- New Holland TN DA/S -- Case JX C

Scharmüller – Programm !

Höhenverstellbarer Lagerbock:

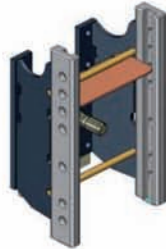

Technische Beschreibung

Weite: 315 mm
Nutbreite: 30,5 mm
Bolzen: 20,5 mm

Zugmaul – Drehbar: geeignet für original Lagerbock !



Technische Beschreibung

Weite: 314 mm
Nutbreite: 30 mm
Bolzen: 20 mm

Zugmaul – Automatisch: geeignet für original Lagerbock !

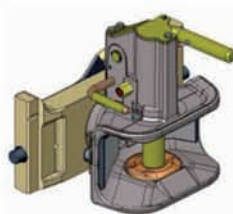

Technische Beschreibung

Weite: 314 mm
Nutbreite: 30 mm
Bolzen: 20 mm
Zugösen: DIN 11026
DIN 74054

K80 – Einsatz: geeignet für original Lagerbock !



Technische Beschreibung

Weite: 314 mm
Nutbreite: 30 mm
Bolzen: 20 mm
Zugösen: Typ 80-XXXX

ISO 50 – Einsatz: geeignet für original Lagerbock !

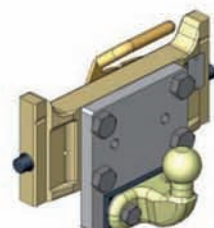

Technische Beschreibung

Weite: 314 mm
Nutbreite: 30 mm
Bolzen: 20 mm
Zugösen: Typ ISO 50

Steyr Profi / Case MXU / New Holland TSA

STANDARD – HVLB:

Art. Nr. 00 111.00.0

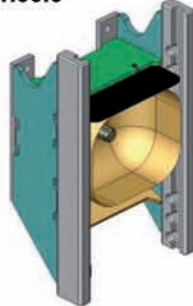

Höhenverstellbarer

Lagerbock

Typ: 111000 – Ausf. 1
Gen.: M 9699 / e4 D 0097
S: 2000
D-Wert: 68,4
System JSV
Zugmaul: W=325

HVLB für HITCH:

Art. Nr. 00 111.10.1 / für Orig. HITCH

Art. Nr. 00 111.10.2 / für Scharmüller HITCH

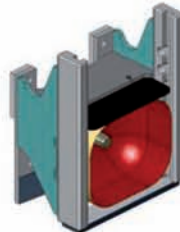
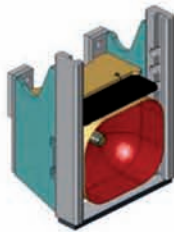

Höhenverstellbarer

Lagerbock

Typ: 111000 – Ausf. 5
Gen.: M 9699 / e4 D 0097
S: 2000
D-Wert: 68,4
System JSV
Zugmaul: W=325

HVLB vorbereitet für Zugpendel:

Art. Nr. 00 111.50.0

Art. Nr. 00 807.60.0 – Zugpendel Nachrüstsatz

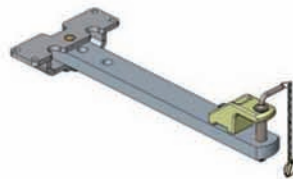
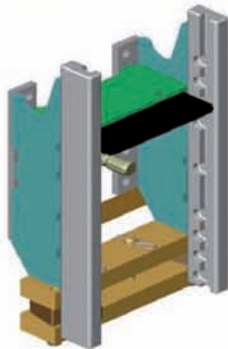

Höhenverstellbarer

Lagerbock

Typ: 111000 – Ausf. 2
Gen.: M 9699 / e4 D 0097
S: 2000
D-Wert: 68,4
System JSV
Zugmaul: W=325

HVLB mit Pitonfix:

Art Nr. 00 111.70.0

Art. Nr. 00 807.60.0 – Zugpendel Nachrüstsatz

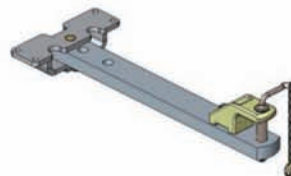
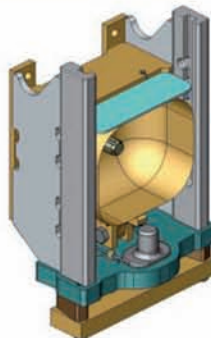

Höhenverstellbarer

Lagerbock mit PITONFIX

Typ: 111000 – Ausf. 3
Gen.: M 9699 / e4 D 0097
S: 3000
D-Wert: 64,2
System JSV
Zugmaul: W=325
Zugösen: DIN 9678/ISO5692

Steyr Profi / Case MXU / New Holland TSA

HVLB mit Kugel 80:

Art. Nr. 00 111.80.0

Art. Nr. 00 111.88.0 - Automatik

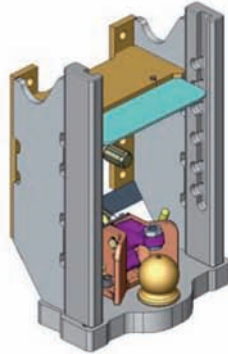
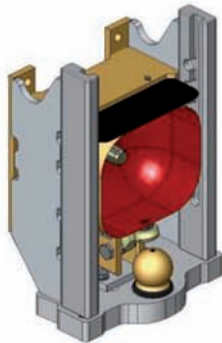

Höhenverstellbarer Lagerbock mit KUGEL 80
Typ: 111000 – Ausf. 4
Gen.: M 9699 / e4 D 0097
S: 3000
D-Wert: 64,2
System JSV
Zugmaul: W=325
Zugösen: Typ 80-XXXX

HVLB mit Kugel 80 VZP:

Art. Nr. 00 111.90.0

Art. Nr. 00 807.55.0 – Zugpendel Nachrüstsatz

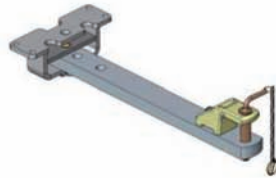

Höhenverstellbarer Lagerbock mit KUGEL 80
Typ: 111000 – Ausf. 4
Gen.: M 9699 / e4 D 0097
S: 3000
D-Wert: 64,2
System JSV
Zugmaul: W=325
Zugösen: Typ 80-XXXX

ZUGPENDEL – Einfach:

Art. Nr. 00 111.86.0

Art. Nr. 00 807.60.0 – Zugpendel Nachrüstsatz

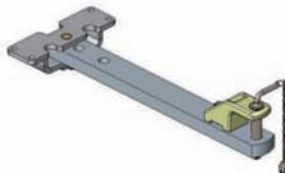
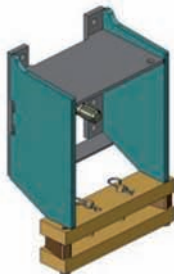

Zugpendel - Einfach
Typ: 1306
Gen.: e4 D 041
S: 1500
D-Wert: 58.9

Steyr Profi / Case MXU / New Holland TSA

HITCH:

Art. Nr. 00 400.70.2 (= inkl. Hacken & Zugpendel)

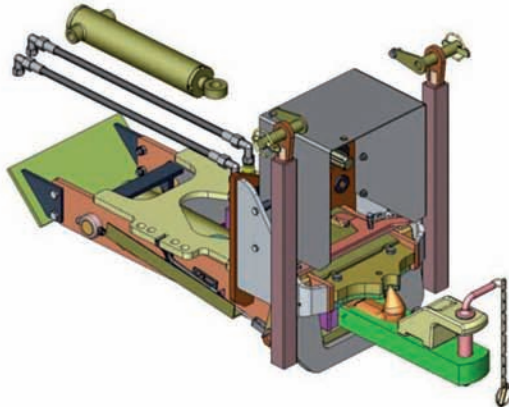

Scharmüller GmbH A-4870 Vöcklamarkt	Typ / Ausf. 400700/
e4	D 0099
Anhängebock mit Zughaken	
D- Wert bis 68,4kN S- Wert bis 3000daN Zul. Zugösen DIN9678/ISO5692	
Anhängebock mit Zugpendel	
D- Wert bis 58,9kN S- Wert bis 1000daN	

06 636.130

K80 – Einsatz für HITCH:

Art. Nr. 00 423.01.0

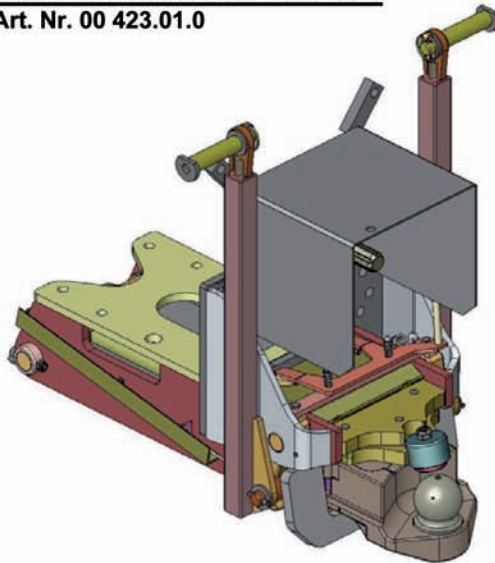

SCHARMÜLLER GmbH AUSTRIA 423010	
e4	D 0143
D86,7 / S3000	

06 636.050

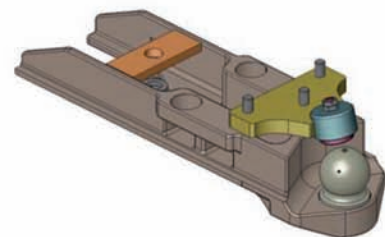

Kugel 80 – Einsatz: - für Original Lagerbock

Art. Nr. 03 6320.43

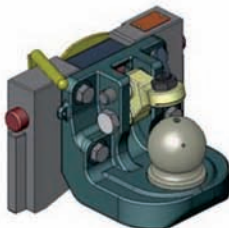

Scharmüller GmbH A-4870 Vöcklamarkt Hauptstr. 25	Typ / Ausf. 6700 /
e4	D 0123
D 89,3 kN S 2000 daN	
Kupplungskugel 80 M 9667	
Ausf. 1	Zul. D-Wert bis 89,3 kN Zul. Stützlast bis 2000 kg
Ausf. 2	Zul. D-Wert bis 89,3 kN Zul. Stützlast bis 3000 kg
Zul. Zugösen Typ 80-XXXX	
Verwendbar nur an lof Zgm. nach §43 (4) StVZO	

06 627.506

Scharmüller GmbH A-4870 Vöcklamarkt Hauptstr. 25	Typ / Ausf. 373205
M9720	
Anhängebock	
D - Wert bis 69,2kN Zul. Stützlast bis 2000kg	
Verw. nur an Zgm. nach § 43 (4) StVZO	

06 627.230

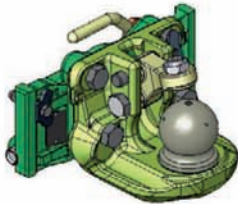
Steyr Profi / Case MXU / New Holland TSA
Kugel 80 – Einsatz:
Art.Nr. 05 6325.33

Scharmüller GmbH A-4870 Vöcklamarkt Hauptstr. 25		Typ / Ausf. 6700 /	
e4		D 0123	
		D 89,3 kN S 2000 daN	
Kupplungskugel 80		M 9667	
06 627 506	Ausf. 1	Zul. D-Wert	bis 89,3 kN
		Zul. Stützlast	bis 2000 kg
06 627 130	Ausf. 2	Zul. D-Wert	bis 89,3 kN
		Zul. Stützlast	bis 3000 kg
		Zul. Zugösen	Typ 80-XXXX
Verwendbar nur an lof Zgm. nach §43 (4) StVZO			

Scharmüller GmbH A-4870 Vöcklamarkt Hauptstr. 25		Typ / Ausf. 573304	
		M9725	
Anhängebock			
D - Wert		bis 83,9kN	
Zul. Stützlast		bis 2000kg	
Verw. nur an Zgm. nach § 43 (4) StVZO			

Pitonfix – Einsatz:
Art.Nr. 05 6325.10

Scharmüller GmbH A-4870 Vöcklamarkt		Typ / Ausf. 06710 /	
Zugzapfen		M 9668	
06 627 515	Ausf. 1/2	Zul. D-Wert	bis 83,9 kN
		Zul. Stützlast	bis 2000 kg
06 627 110	Ausf. 3	Zul. D-Wert	bis 89,3 kN
		Zul. Stützlast	bis 2500 kg
		Zul. Zugösen	DIN 9678/ ISO 5692
Verwendbar nur an lof Zgm. nach §43 (4) StVZO			

Scharmüller GmbH A-4870 Vöcklamarkt Hauptstr. 25		Typ / Ausf. 57200	
		M9658	
Anhängebock			
Zul. GG.Zugm.		bis 14000 kg	
Zul. D-Wert		bis 83,9kN	
Zul. Stützlast		bis 2000kg	
Verw. nur an Zgm. nach § 43 (4) StVZO			

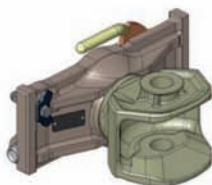
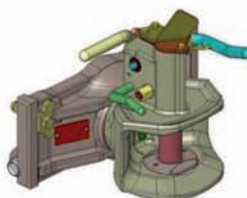
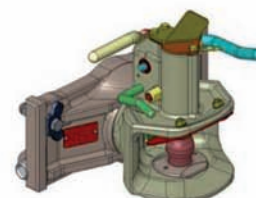
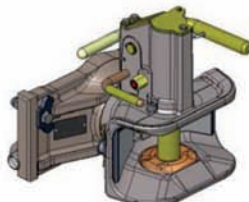
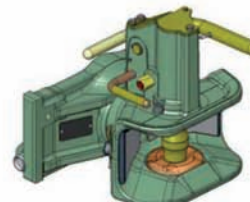
Standard – Zugmäuler:
Art.Nr.: 05 3255.01

für Einhandstecker
A10 - 05.3251.12

Bolzen = 31,5mm
A11 - 05 3253.12

Bolzen = 38mm
CH I – Zugmäuler:
Art.Nr. A10 - 05 3251.321
 Ausführung Schweiz – 05 3251.120

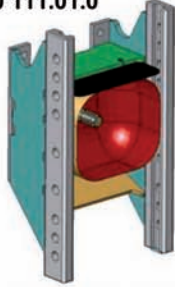
Bolzen = 31,5mm
A11 - 05 3253.321
 Ausf. CH - 05 3253.120

Bolzen = 38mm

Steyr Profi / Case MXU / New Holland TSA - Weite 330

STANDARD – HVLB:

Art. Nr. 00 111.01.0



Höhenverstellbarer Lagerbock

Typ: 111000 – Ausf. 1
 Gen.: M 9699 / e4 D 0097
 S: 2000
 D-Wert: 68,4
 System S32
 Zugmaul: W=330

HVLB mit Kugel 80:

Art. Nr. 00 111.81.0

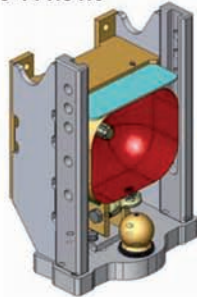

Höhenverstellbarer Lagerbock mit KUGEL 80

Typ: 111000 – Ausf. 4
 Gen.: M 9699 / e4 D 0097
 S: 3000
 D-Wert: 64,2
 System S32
 Zugmaul: W=330
 Zugösen: Typ 80-XXXX

Kugel – Einsatz:

Art. Nr. 03 6330.42

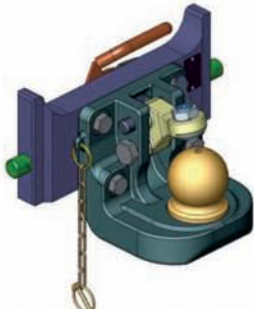

Kugel 80 – Einsatz für Oben -und Untenanhängung

Zö: Scharmüller K80
 Typ: 37330 / 6700
 Gen.: M9655 / M9667
 ISO 24347

Scharmüller GmbH A-4870 Vöcklamarkt Hauptstr. 25	Typ / Ausf. 6700 /
e4 D 0123	
06 627 506	06 627 506
Kupplungskugel 80 M 9667	
Ausf. 1	Zul. D-Wert bis 89,3 kN Zul. Stützlast bis 2000 kg
Ausf. 2	Zul. D-Wert bis 89,3 kN Zul. Stützlast bis 3000 kg
Zul. Zugösen Typ 80-XXXX	
Verwendbar nur an lof Zgm. nach §43 (4) StVZO	

Scharmüller GmbH A-4870 Vöcklamarkt Hauptstr. 25	Typ / Ausf. 37330
Anhängebock M 9655	
Ausf. 11-14/21-24	
06 627 201	06 627 201
Ausf. 15	Zul. D-Wert bis 83,9 kN Zul. Stützlast bis 2000 kg
Ausf. 15	Zul. D-Wert bis 89,3 kN Zul. Stützlast bis 3000 kg
Verwendbar nur an lof Zgm. nach §43 (4) StVZO	

Pitonfix – Einsatz:

Art. Nr. 03 6330.22

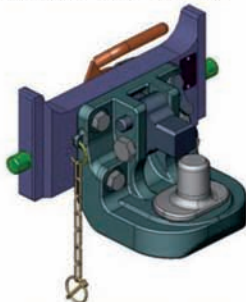

Pitonfix – Einsatz für Oben -und Untenanhängung

Zö: DIN 9678
 Typ: 37330 / 06710
 Gen.: M9655 / M9668
 ISO 24347

Scharmüller GmbH A-4870 Vöcklamarkt	Typ / Ausf. 06710 /
Zugzapfen M 9668	
06 627 515	06 627 515
Ausf. 1/2	Zul. D-Wert bis 83,9 kN Zul. Stützlast bis 2000 kg Zul. Zugösen DIN 9678/ ISO 5692
Ausf. 3	Zul. D-Wert bis 89,3 kN Zul. Stützlast bis 2500 kg Zul. Zugösen DIN 9678/ ISO 5692
Verwendbar nur an lof Zgm. nach §43 (4) StVZO	

Steyr Profi / Case MXU / New Holland TSA - Weite 330

Kugel 80 – Einsatz NEU:

Art. Nr. 05 6330.45



**Kugel 80 – Einsatz
für Untenanhängung**
Zö: Scharmüller K80
Typ: 563304
Gen.: e4 D 0152
ISO 24347



Pitonfix – Einsatz NEU:

Art. Nr. 05 6330.10



**Pitonfix – Einsatz
für Untenanhängung**
Zö: DIN 9678
Typ: 563301
Gen.: e4 D 0153



Standard – Zugmäuler:

Art.Nr.: 03 3303.01



für Einhandstecker

A10 – 03 3301.22



Bolzen = 31,5mm

A11 - 03 3303.22

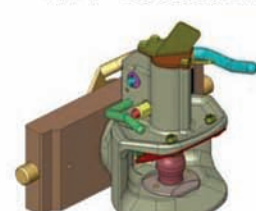

Bolzen = 38mm

CHI – Zugmäuler: mit Konturanpassungs-Elementen

Art.Nr.

A10 - 03 3301.221

Ausführung Schweiz – 03 3301.220

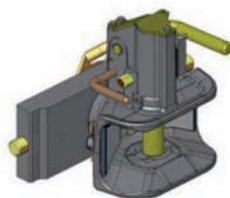

Bolzen = 31,5mm

A11 - 03 3303.221

Ausf. CH - 03 3303.220

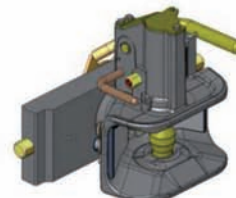

Bolzen = 38mm

CASE Puma
Lagerböcke

Art. Nr. 00 116.00.0

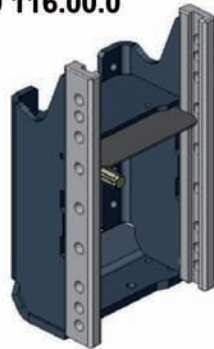

Kugel 80 Lagerbock
Art. Nr. 00 116.80.0

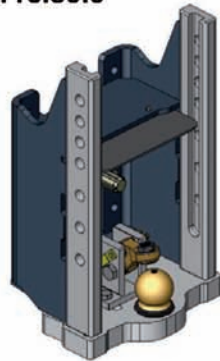

Tragplatten
für Scharmüller Lagerböcke

Kugel 80 = Art. Nr. 00 960.472.0 – 3 Positionen
Art. Nr. 00 960.472.8 – Automatische Verriegelung

Pitonfix = Art. Nr. 00 961.472.0 – 3 Positionen
Art. Nr. 00 961.472.8 – Automatische Verriegelung

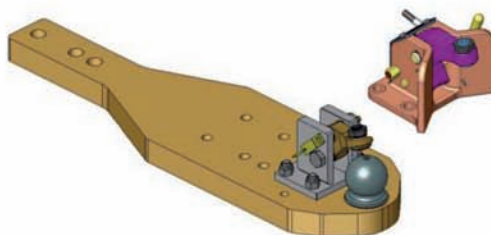

erfordert Zugpendel-Nachrüstset !

CASE Puma

Kugel & Pitonfix Einsätze

Art. Nr. 03 6330.42

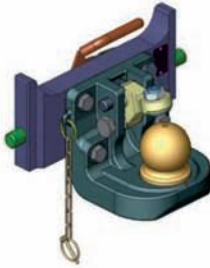

**Kugel 80 – Einsatz
für Oben -und
Untenanhängung**
Zö: Scharmüller K80
Typ: 37330 / 6700
Gen.: M9655 / M9667
ISO 24347

Scharmüller GmbH A-4870 Vöcklamarkt Hauptstr. 25		Typ / Ausf. 6700 /	
e4		D 0123	D 89,3 kN S 2000 daN
Kupplungskugel 80 M 9667			
06 627.506	Ausf. 1	Zul. D-Wert	bis 89,3 kN
		Zul. Stützlast	bis 2000 kg
	Ausf. 2	Zul. D-Wert	bis 89,3 kN
		Zul. Stützlast	bis 3000 kg
		Zul. Zugösen	Typ 80-XXXX
Verwendbar nur an lof Zgm. nach §43 (4) StVZO			

Art. Nr. 03 6330.22



**Pitonfix – Einsatz
für Oben -und
Untenanhängung**
Zö: DIN 9678
Typ: 37330 / 06710
Gen.: M9655 / M9668

Scharmüller GmbH A-4870 Vöcklamarkt Hauptstr. 25		Typ / Ausf. 37330	
Anhängebock		M 9655	
06 627.201	Ausf. 11-14/21-24		
	Zul. D-Wert	bis	83,9 kN
	Zul. Stützlast	bis	2000 kg
	Ausf. 15		
	Zul. D-Wert	bis	89,3 kN
	Zul. Stützlast	bis	3000 kg
Verwendbar nur an lof Zgm. nach §43 (4) StVZO			

Scharmüller GmbH A-4870 Vöcklamarkt		Typ / Ausf. 06710 /	
Zugzapfen		M 9668	
06 627.515	Ausf. 1/2	Zul. D-Wert	bis 83,9 kN
		Zul. Stützlast	bis 2000 kg
		Zul. Zugösen	DIN 9678/ ISO 5692
	Ausf. 3	Zul. D-Wert	bis 89,3 kN
		Zul. Stützlast	bis 2500 kg
		Zul. Zugösen	DIN 9678/ ISO 5692
Verwendbar nur an lof Zgm. nach §43 (4) StVZO			

Art. Nr. 05 6330.45



**Kugel 80 – Einsatz
für Untenanhängung**
Zö: Scharmüller K80
Typ: 563304
Gen.: e4 D 0152
ISO 24347

SCHARMÜLLER GmbH AUSTRIA		563304 / ISO 24347	
e4		D 0152	
		D89,3 / S4000	
06 627.507	Zugöse / Drawbar eye		80-XXXX

Art. Nr. 05 6330.10



**Pitonfix – Einsatz
für Untenanhängung**
Zö: DIN 9678
Typ: 563301
Gen.: e4 D 0153

SCHARMÜLLER GmbH AUSTRIA		563301	
e4		D 0153	
		D89,3 / S3000	
06 627.517			

CASE Puma

Zugmäuler

Art. Nr. 03 3305.01



Standardzugmaul
nicht selbsttätig
benötigt Kuppelbolzen
Typ: 3200
Gen.: e4 D 077



Art. Nr. 03 3301.221

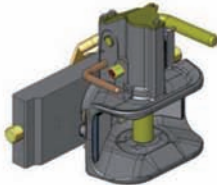

Zugmaul Automatisch
mit Konturanpassungs-
elementen
Kuppelbolzen D30
ZÖ: DIN 11026 + 74054 +
74053 + Schweizer Zugöse



Art. Nr. 03 3303.221

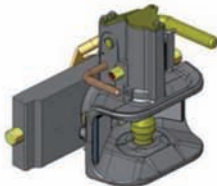

Zugmaul Automatisch
mit Konturanpassungs-
elementen
Kuppelbolzen D38
ZÖ: DIN 11026 + 74054 +
74053 + Schweizer Zugöse



Art. Nr. 03 7330.00

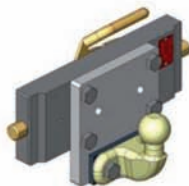

ISO 50
Kugel 50 - Einsatz
M9655 / E4 00-0179



Zugpendel - Nachrüstsatz

Art. Nr. 00 807.35.0 (für 00 116.00.0)

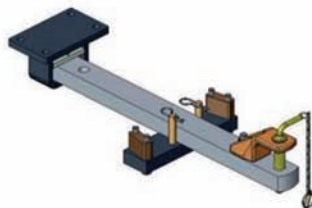

Art. Nr. 00 807.40.0 (für K80 - 00 116.80.0)

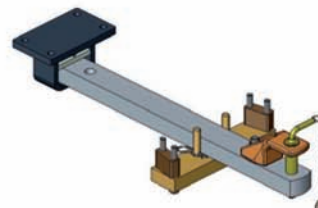

CASE Puma

Für Original Lagerbock W=320

Kugel 80 – Einsatz Art. Nr. 03 6320.43



Scharmüller GmbH A-4870 Vöcklamarkt Hauptstr. 25		Typ / Ausf. 6700 /	
e4 D 0123		D 89,3 kN S 2000 daN	
Kupplungskugel 80		M 9667	
06 627 506	Ausf. 1	Zul. D-Wert	bis 89,3 kN
		Zul. Stützlast	bis 2000 kg
	Ausf. 2	Zul. D-Wert	bis 89,3 kN
		Zul. Stützlast	bis 3000 kg
		Zul. Zugösen Typ 80-XXXX	
Verwendbar nur an l of Zgm. nach §43 (4) StVZO			

Pitonfix – Einsatz Art. Nr. 03 6320.23



Scharmüller GmbH A-4870 Vöcklamarkt Hauptstr. 25		Typ / Ausf. 373205	
Anhängebock		M9720	
06 627 220	D - Wert	bis	69,2kN
	Zul. Stützlast	bis	2000kg
Verw. nur an Zgm. nach § 43 (4) StVZO			

Zugmaul Automatisch 38er Bolzen Art. Nr. 03 6320.531

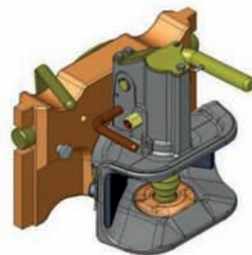

Scharmüller GmbH A-4870 Vöcklamarkt Hauptstr. 25		Typ / Ausf. 06710 /	
Zugzapfen		M 9668	
06 627 515	Ausf. 1/2	Zul. D-Wert	bis 83,9 kN
		Zul. Stützlast	bis 2000 kg
		Zul. Zugösen	DIN 9678 / ISO 5692
	Ausf. 3	Zul. D-Wert	bis 89,3 kN
	Zul. Stützlast	bis 2500 kg	
	Zul. Zugösen	DIN 9678 / ISO 5692	
Verwendbar nur an l of Zgm. nach §43 (4) StVZO			

Scharmüller GmbH A-4870 Vöcklamarkt Hauptstr. 25		Typ / Ausf. 33350 /	
e4 D 0138			
06 625 172	D-Wert	bis	82,4 kN
	S-Wert	bis	2000 daN
	Zul. Zugösen (DIN) 11026 / 11043 / 74054		
Ohne Fangmaulbacken auch Zugösen DIN 74053 / Schweiz			

Umrüstaktion Anhängböcke von Cramer Ku886 auf Ku386 für Case - Traktoren

Typen: Case 1255/1455

Alte Version

Neue Version

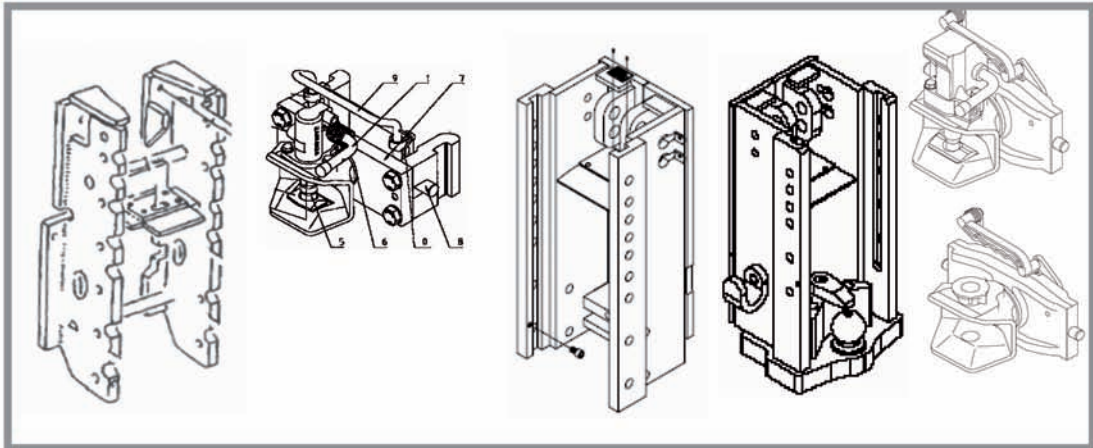

Lieferumfang:

Kupplungsbock kpl. höhenverstellbar (Bestnr.: Ku386)

Kupplungsbock kpl. Höhenverstellbar mit Kugel 80 (Bestnr.: Ku386KK)

Innenteil mit 38mm Kuppelbolzen automatisch (Bestnr.: Ku2000/293NB)

[Auf Wunsch auch mit 32mm Kuppelbolzen automatisch (Bestnr.: Ku2000/293NA) oder

Innenteil nicht selbsttätig mit Einhandsteckbolzen (Bestellnr.: Ku293/8400)

Kugelpkupplung Bestnr.:KB293 oder Kugelpkupplung drehbar Bestellnr.: KI293]

Umrüstaktion Anhängböcke von Cramer Ku890 auf Ku390 für Case - Traktoren

Typen: Maxxum 5120/5130/5140/5150MX30 MX80/90/100/110/120/135/140

Alte Version

Neue Version

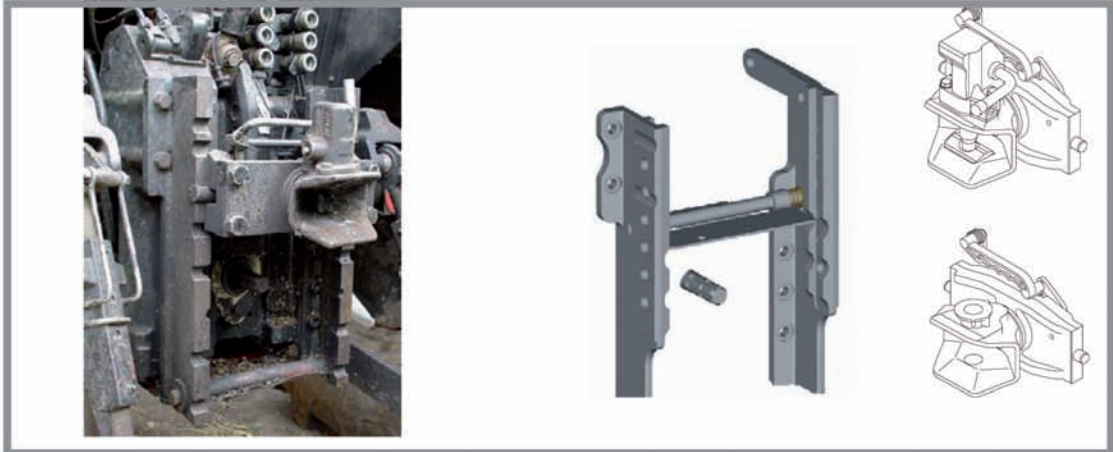

Lieferumfang:

Kupplungsbock kpl. höhenverstellbar (Bestnr.: Ku390)

Innenteil mit 38mm Kuppelbolzen automatisch (Bestnr.: Ku2000/335NB)

[Auf Wunsch auch mit 32mm Kuppelbolzen automatisch (Bestnr.: Ku2000/335NA) oder

Innenteil nicht selbsttätig mit Einhandsteckbolzen (Bestellnr.: Ku5410/335)

Kugelpkupplung Bestnr.:KB8335 oder Kugelpkupplung drehbar Bestellnr.: KI8335]

Umrüstaktion Anhängböcke von Cramer Ku829 auf höhenverstellbare Anhängböcke für Case - Traktoren

Typen: Magnum 7110-7150 Magnum 7210-7250

Alte Version

Neue Version

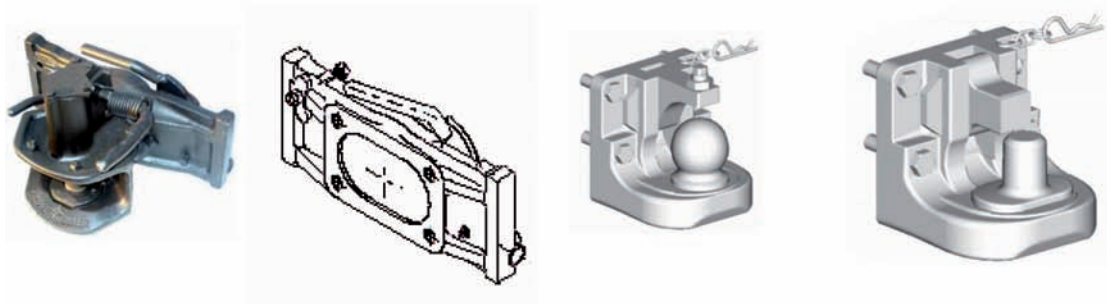
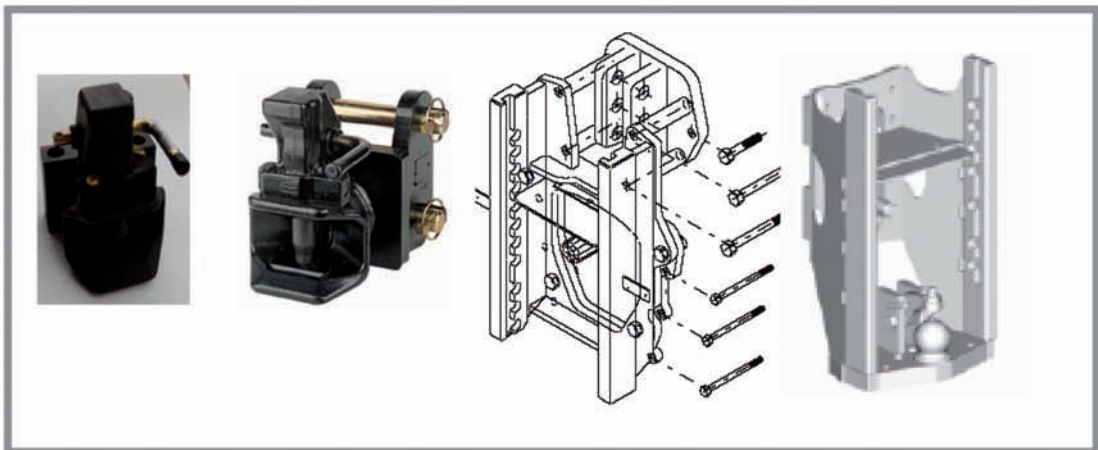

Lieferumfang:

Kupplungsbock kpl. höhenverstellbar (Bestnr.: 00101.00.0)

Kupplungsbock kpl. höhenverstellbar mit Kugel 80 (Bestnr.: 00101.81.0)

Innenteil mit 38mm Kuppelbolzen automatisch (Bestnr.: 1000515)
oder

Innenteil nicht selbsttätig mit Einhandsteckbolzen (Bestellnr.: 1000501)

Kugelkupplung Bestnr.: Adapterplatte 057325.33 Kugel 00670.05.0 oder Piton-Fi x 00671.05.0]

**Umrüstaktion Anhängböcke von Cramer
Ku830/930/850/950 auf höhenverstellbare
Anhängböcke für Case - Traktoren**

Typen: 743/745/844/845/856/956/1056

Alte Version

Neue Version

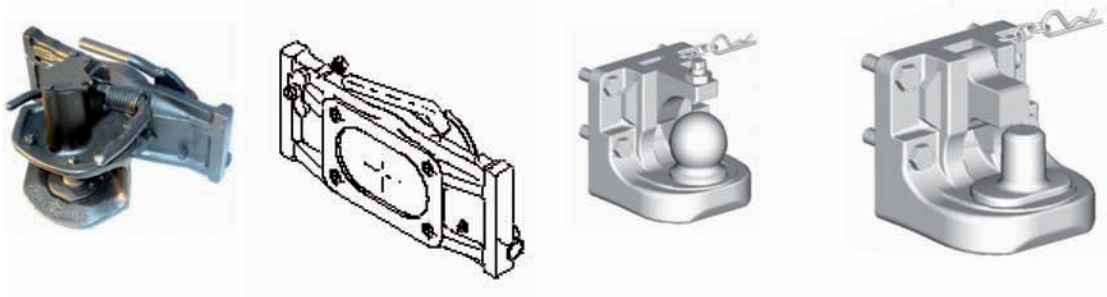
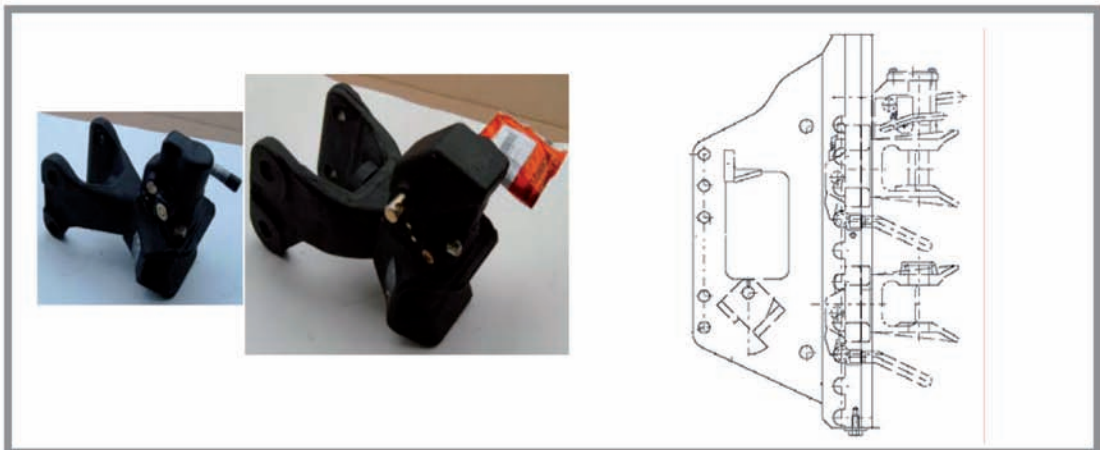

Lieferumfang:

Kupplungsbock kpl. höhenverstellbar (Bestnr.: 00108.01.0)
 Innenteil mit 38mm Kuppelbolzen automatisch (Bestnr.: 1000515)
 oder
 Innenteil nicht selbsttätig mit Einhandsteckbolzen (Bestellnr.: 1000501)
 Kugelkupplung Bestnr.: Adapterplatte 057325.33 Kugel 00670.05.0 oder Piton-Fi x 00671.05.0]