



paul forrer

Aargauerstr. 250 CH-8048 Zürich

☎ 044-439 19 19

www.paul-forrer.ch

Anhängetechnik & Zubehör

für

Deutz

Umrüstung ältere Deutz-Traktoren

Typen: 5006/6006/7006 ect.

Alte Version

Neue Version

Auf Grund des Schlepperbaujahres durch den Hersteller nicht lieferbar bietet sich folgende Alternative:

Verwendung einer Konsole lt. nebenstehender Zeichnung. An diese Konsole können verschiedene Flanschkupplungen nach Wahl montiert werden

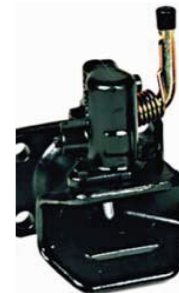
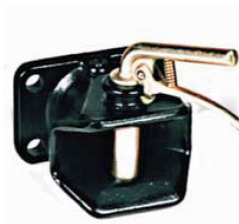
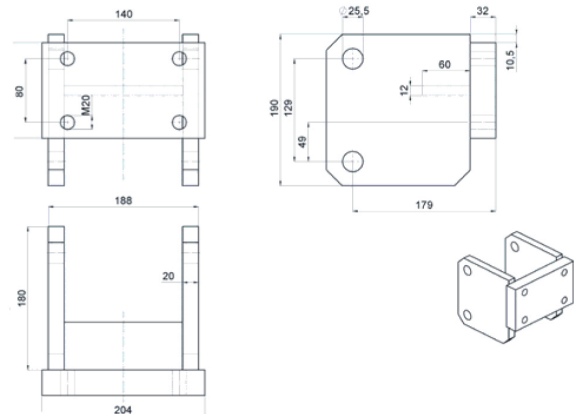





Lieferumfang:

Kupplungskonsole LA=130mm D=25mm Innenmaß 148mm Außenmaß 188mm
 Lochbild 80x140M20
 (Bestnr.: 10348.020.0)
 Flanschkupplung mit 38mm Kuppelbolzen automatisch (Bestnr.: Ku9408A)
 oder
 Flanschkupplung mit 32mm Kuppelbolzen automatisch (Bestnr.: Ku9402A)
 oder
 Flanschkupplung nicht selbsttätig mit Einhandsteckbolzen (Bestellnr.: Ku840A)

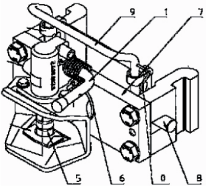

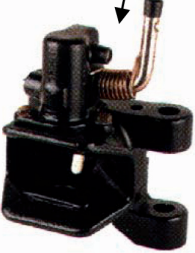

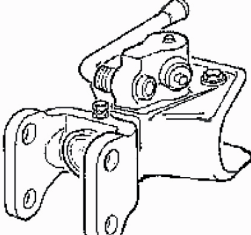
Cramer Original Anhängerkupplungen

passend für die Schlepper der Firma Deutz

Best.-Nr.	Benennung	Umschreibung
<p>Ku2000/885NB</p> 	<p>Innenteil</p>	<p>Innenteil Ku898 Ausführung mit Automatikkopf 38mm Bolzen Lieferung nur mit Einzelgutachten Lochbild der Flanschplatte (Position 2) 225x80 Mittenbohrung nach innen versetzt Org.ET-Nr.: 03594836 04400669 04383740 32mm 04383741 38mm 04383538 Handstecker</p> 
<p>Ku2000/960NB</p> 	<p>Kupplung</p>	<p>Starre Anhängerkupplung mit Automatikkopf 38mm Bolzen Absteckbolzen senkrecht Bolzenabstand: 151mm Bolzendurchmesser: 25mm Lieferung nur mit Einzelgutachten Org.ET-Nr.:04389510 04389511 Ku9602N Ku9605N Ku9608N</p>  <p>Alte Version</p>
<p>Ku958</p> 	<p>Kupplung</p>	<p>Starre Anhängerkupplung mit Automatikkopf 38mm Bolzen D=8500KN Stützlast=2500kg Absteckbolzen waagrecht Bolzenabstand: 100mm Bolzendurchmesser: 25mm Außenmaß: 130mm Innenmaß: oben 75mm unten 90mm</p> 

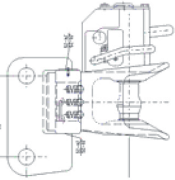
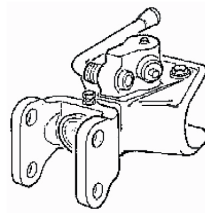
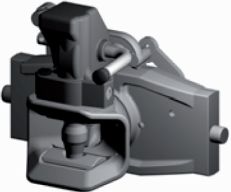
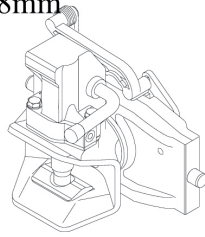
Cramer Original Anhängerkupplungen

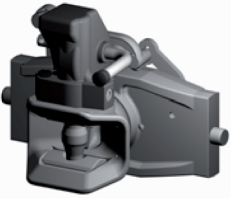
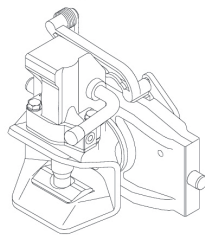
passend für die Schlepper der Firma Deutz

Best.-Nr.	Benennung	Umschreibung
055141.02	Kupplung	Starre Anhängerkupplung mit Automatikkopf 38mm Bolzen D=5600KN Stützlast 1250kg Absteckbolzen waagrecht Bolzenabstand: 130mm Bolzendurchmesser: 25mm Innenmaß : 90mm Außemaß 138mm
		
Ku2000/322NB	Innenteil	Innenteil Ku2000/322BFB Ausführung mit Automatikkopf 38mm Bolzen Innenteilbreite 322mm
		
CPit5322N	Piton-Fix	Piton-Fix 322mm mit ABG
		
KU2000/335NB	Innenteil	Innenteil Ku2000/335BFB Ausführung mit Automatikkopf 38mm Bolzen Innenteilbreite 335mm
		
CPit5335N	Piton-Fix	Piton-Fix 335mm mit ABG
		
0.488.10.0	Zugpendel	Zugpendelaufnahme für Bock Ku888/898 ohne Piton-Fix
0.588.20.0	Zugpendel	mit Piton-Fix
		

Cramer Original Anhängerkupplungen

passend für die Schlepper der Firma Deutz

Best.-Nr.	Benennung	Umschreibung
KB8322	Kugel- kupplung	Kugelkupplung Schienenbreite 322mm mit ABG
KI8322	Kugel- kupplung	Kugelkupplung Schienenbreite 322mm mit ABG

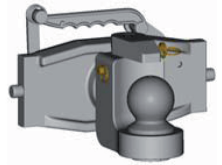

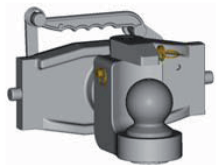
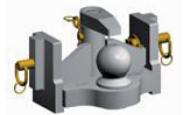

Best.-Nr.	Benennung	Umschreibung
KB8335	Kugel- kupplung	Kugelkupplung Schienenbreite 335mm mit ABG
KI8335	Kugel- kupplung	Kugelkupplung Schienenbreite 335mm mit ABG



Cramer Original Anhängerkupplungen

passend für die Schlepper der Firma Deutz
Agrotron 230/260/

Best.-Nr.	Benennung	Umschreibung
Ku5410/322 	Innenteil	Innenteil Ku5410/322 Ausführung mit Einhandstecker
KU2000/322NB 	Innenteil	Innenteil Ku2000/322NB Ausführung mit Automatikkopf 38mm Bolzen Innenteilbreite 322mm
CPit5322N	Piton-Fix	Piton-Fix 322mm mit ABG
KB8322	Kugel- kupplung	Kugelkupplung Schienenbreite 322mm mit ABG
KI8322	Kugel- kupplung	Kugelkupplung Schienenbreite 322mm mit ABG

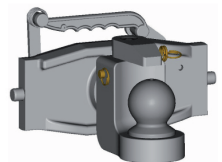
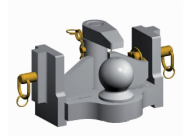
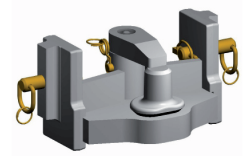
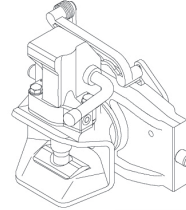
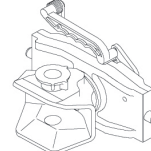



Cramer Original Anhängerkupplungen

passend für die Schlepper der Firma **Deutz**

Agrotron 210/235/265

Best.-Nr.	Benennung	Umschreibung
Ku5410/329 	Innenteil	Innenteil Ku5410/329 Ausführung mit Einhandstecker
KU2000/329NBFBF 	Innenteil	Innenteil Ku2000/329NBFBF Ausführung mit Automatikkopf 38mm Bolzen Innenteilbreite 329mm
CPit5329N	Piton-Fix	Piton-Fix 329mm mit ABG 
KB8329	Kugel- kupplung	Kugelukplung Schienenbreite 329mm mit ABG 
KI8329	Kugel- kupplung	Kugelukplung Schienenbreite 329mm mit ABG 

Cramer Original Anhängerkupplungen

passend für die Schlepper der Firma Deutz

Agrocompact 60/70/80/90

AgroPlus 60/70/75/85/95/100

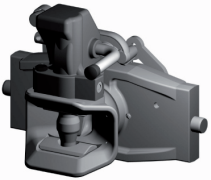
Best.-Nr.	Benennung	Umschreibung
Ku5410/309 	Innenteil	Innenteil Ku5410/309 Ausführung mit Einhandstecker
KU2000/309NB 	Innenteil	Innenteil Ku2000/309NB Ausführung mit Automatikkopf 38mm Bolzen Innenteilbreite 309mm
CPit5309N	Piton-Fix	Piton-Fix 309mm mit ABG
KB8309	Kugel- kupplung	Kugelkupplung Schienenbreite 309mm mit ABG
KI8309	Kugel- kupplung	Kugelkupplung Schienenbreite 309mm mit ABG

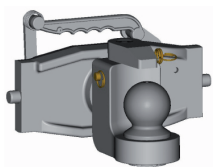
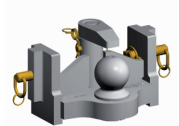
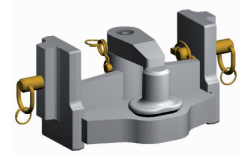
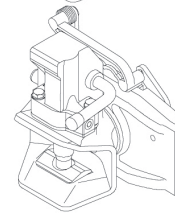
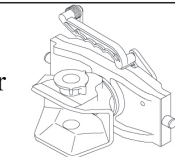





Original Sauermann Kupplungen

passend für die Schlepper der Firma Deutz

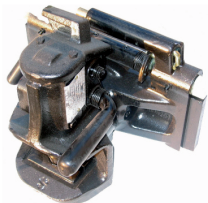
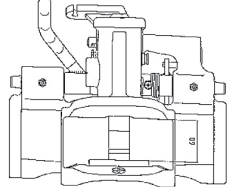
Agrotron 80/85/90/100/105/106/110/120/128/130/135/150/165 4.90/6.20/6.50

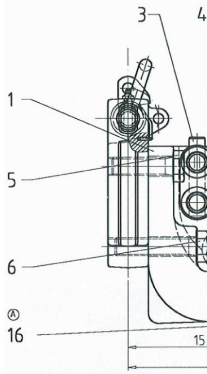
Agrotron 210/218 TTV1145

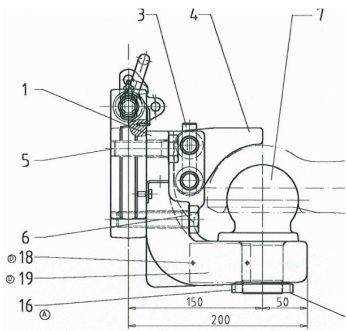
Best.-Nr.	Benennung	Umschreibung
<p>HS1500KU A320</p> 	Innenteil	<p>Innenteil Sauermann HS1500KU Ausführung mit Automatikkopf 38mm Kuppelbolzen Innenteilbreite 320mm</p> 
<p>HS1500-3Ku</p> 	Innenteil	<p>Innenteil Sauermann HS1500-3Ku Ausführung mit Automatikkopf 38mm Kuppelbolzen Innenteilbreite 320mm Verstärkte Version</p>
<p>SPit5320</p> 	Piton-Fix	<p>Piton-Fix 320mm mit ABG</p> 
<p>HS1060K</p> 	Kugel- kupplung	<p>Kugelkupplung 320mm mit ABG</p> 

Umrüstung Anhängböcke von Cramer Ku898 Ku888 auf Ku398 für Deutz - Traktoren

Typen: Agrostar

4.10/4.30/4.31/4.50/4.51/4.61/4.70.71/6.10/6.11

6.05/6.06/6.07/6.10/6.11/6.16/6.17/6.306.31/6.61/ DX6.50

Alte Version

Neue Version

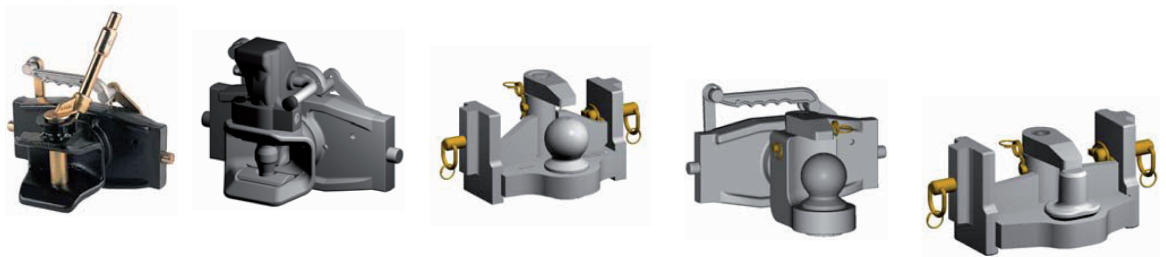
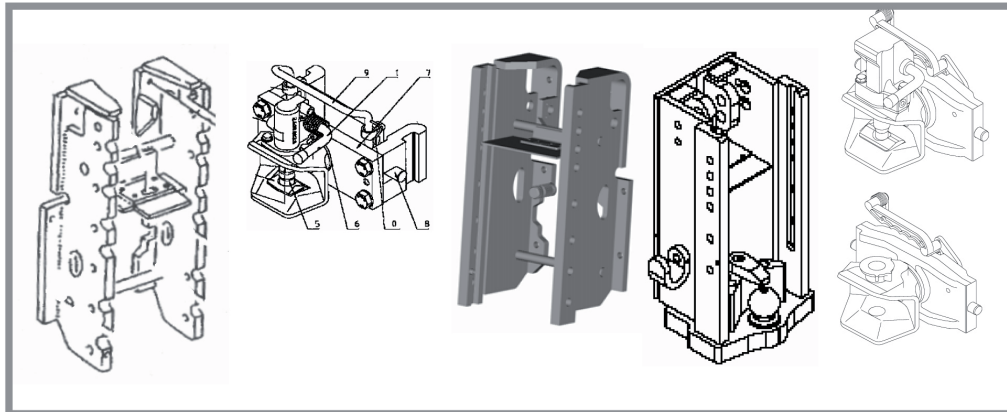

Lieferumfang:

Kupplungsbock kpl. höhenverstellbar (Bestnr.: Ku398)

Kupplungsbock mit Kugel kpl. höhenverstellbar (Bestnr.: Ku398KK)

Innenteil mit 38mm Kuppelbolzen automatisch (Bestnr.: Ku2000/309NB)

[Auf Wunsch auch mit 32mm Kuppelbolzen automatisch (Bestnr.: Ku2000/309NA) oder

Innenteil nicht selbsttätig mit Einhandsteckbolzen (Bestellnr.: Ku5410/309)

Piton-Fix (Bestellnr.: CPit5309N)

Kugelkupplung Bestnr.:KB8309 oder Kugelkupplung drehbar Bestellnr.: K18309]